

INSPIRON™

GHID DE CONFIGURARE



INSPIRON™

GHID DE CONFIGURARE

Model de reglementare: DCME și D06M

Tip de reglementare: D06M001

Note, atenționări și avertismente

 **NOTĂ:** O NOTĂ indică informații importante care vă ajută să optimizați utilizarea computerului.

 **ATENȚIONARE:** O ATENȚIONARE indică un pericol potențial de deteriorare a echipamentului hardware sau de pierdere de date și vă arată cum să evitați problema.

 **AVERTISMENT:** Un AVERTISMENT indică un pericol potențial de deteriorare a bunurilor, de vătămare corporală sau de deces.

Informațiile din acest document pot fi modificate fără notificare.

© 2010 Dell Inc. Toate drepturile rezervate.

Este strict interzisă reproducerea sub orice formă a acestor materiale, fără autorizația scrisă a Dell Inc.

Mărcile comerciale utilizate în acest text: *Dell*, logo-ul *DELL*, *YOURS IS HERE*, *Inspiron*, *Solution Station* și *DellConnect* sunt mărci comerciale ale Dell Inc.; *Intel*, *Celeron* și *Pentium* sunt mărci comerciale înregistrate, iar *Core* este marcă comercială a Intel Corporation în S.U.A. și în alte țări; *AMD*, *AMD Sempron*, *AMD Athlon*, *AMD Phenom* și *ATI Radeon* sunt mărci comerciale ale Advanced Micro Devices, Inc.; *Microsoft*, *Windows*, *Windows Vista* și logo-ul butonului de start *Windows Vista* sunt fie mărci comerciale, fie mărci comerciale înregistrate ale Microsoft Corporation în Statele Unite ale Americii și/sau în alte țări; *Blu-ray Disc* este marcă comercială a Blu-ray Disc Association; *Bluetooth* este marcă comercială înregistrată deținută de Bluetooth SIG, Inc. și este utilizată de Dell sub licență.

Alte mărci comerciale și denumiri comerciale pot fi utilizate în acest document pentru referire fie la entitățile care au drepturi asupra mărcilor și denumirilor, fie la produsele acestora. Dell Inc. neagă orice interes de proprietate asupra mărcilor comerciale și denumirilor comerciale, cu excepția celor care îi aparțin.

Martie 2010

Cod produs: VPR3N

Rev. A00

Cuprins

Configurarea desktopului Inspiron . . . 5

Înainte de configurarea computerului . . . 5

Conectarea afișajului 6

Conectarea tastaturii și a mouse-ului. . . . 8

Conectarea cablului de rețea
(opțional) 9

Conectarea cablului de alimentare. 10

Apăsăți butonul de alimentare 11

Configurarea Microsoft Windows 12

Crearea suportului media pentru
recuperarea sistemului (recomandat) . . 13

Conectarea la Internet (opțional) 14

Utilizarea desktopului Inspiron 18

Vedere a caracteristicilor din partea din
față 18

Vedere a caracteristicilor din partea din
spate 22

Conectori pe panoul din spate 24

Caracteristici software 26

Dell Dock (Bara de andocare Dell). 28

Dell DataSafe Online Backup (Copie de
rezervă online Dell DataSafe) 30

Rezolvarea problemelor. 31

Coduri sonore. 31

Probleme de rețea 32

Probleme de alimentare. 33

Probleme de memorie 35

Blocări și probleme de software 36

Utilizarea instrumentelor de asistență 39

Centrul de asistență Dell 39

My Dell Downloads (Descărcările mele
Dell) 40

Cuprins

Mesaje de sistem	41	Serviciul automat de stare a comenzii	64
Hardware Troubleshooter (Depanator hardware).	44	Informații produs	65
Dell Diagnostics	44	Returnarea pentru reparații a produselor în garanție sau pentru ramburs	65
Restabilirea sistemului de operare	49	Înainte să apelați	67
System Restore (Restabilire sistem)	51	Cum se poate contacta Dell	68
Dell DataSafe Local Backup (Copie de rezervă locală Dell DataSafe)	52	Găsirea mai multor informații și resurse.	70
System Recovery Media (Suport media pentru recuperarea sistemului)	56	Specificații de bază	73
Dell Factory Image Restore (Restabilire imagine de sistem Dell)	57	Anexă.	78
Obținerea de ajutor.	61	Mențiune produs Macrovision	78
Asistența tehnică și serviciul pentru clienți	62	Informații pentru NOM sau Standardul Oficial Mexican (Numai pentru Mexic)	79
DellConnect	63	Index	80
Servicii online	63		

Configurarea desktopului Inspiron

Această secțiune conține informații despre configurarea desktopului Inspiron™.

 **AVERTISMENT: Înainte de a iniția oricare dintre procedurile indicate în această secțiune, citiți instrucțiunile de siguranță livrate împreună cu computerul. Pentru informații suplimentare despre cele mai bune practici privind siguranța, consultați pagina de start pentru conformitatea cu reglementările, la adresa www.dell.com/regulatory_compliance.**

Înainte de configurarea computerului

Înainte de poziționarea computerului, asigurați-vă că dispuneți de acces ușor la o sursă de alimentare, de ventilație adecvată și de o suprafață orizontală pe care să amplasați computerul.

Restricționarea fluxului de aer în jurul computerului poate cauza supraîncălzirea acestuia. Pentru a preveni supraîncălzirea, asigurați-vă că lăsați minim 10,2 cm (4 inchi) în spatele computerului și cel puțin 5,1 cm (2 inchi) pe toate celelalte părți. Nu amplasați niciodată computerul într-un spațiu închis, cum ar fi un dulap sau un sertar, când acesta este alimentat.

Conectarea afișajului









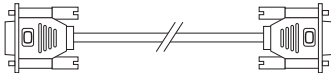
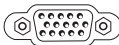

Computerul are conectori video VGA și HDMI încorporați.

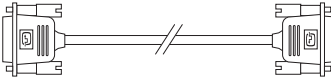
 **NOTĂ:** Dacă ați cumpărat o placă grafică separată, este posibil ca un conector DVI să fie disponibil.

Puteți achiziționa adaptorul HDMI-la-DVI și alte cabluri HDMI sau DVI de la adresa www.dell.com.

Utilizați cablurile potrivite cu conectorii disponibili pentru computer și pentru afișaj. Consultați tabelul de mai jos pentru a identifica conectorii pentru computer și pentru afișaj.

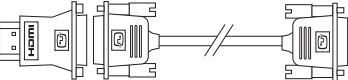
 **NOTĂ:** La conectarea la un singur afișaj, conectați afișajul DOAR LA UN SINGUR conector al computerului.

Tip de conexiune	Computer	Cablu	Afișajul
VGA-la-VGA (cablu VGA)			
DVI-la-DVI (cablu DVI)			
HDMI-la-HDMI (cablu HDMI)			
HDMI-la-DVI (adaptor HDMI-la-DVI și cablu DVI)			

Conectarea tastaturii și a mouse-ului

Conectați tastatura și mouse-ul USB la conectorii USB de pe panoul din partea din spate a computerului.

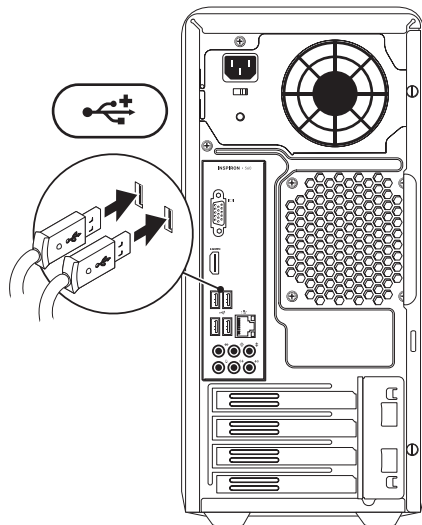

Conectarea cablului de rețea (opțional)

Nu este necesară o conexiune de rețea pentru a finaliza configurarea computerului, însă, dacă aveți o conexiune de rețea sau la Internet ce utilizează conexiunea prin cablu (cum ar fi un dispozitiv de bandă largă sau un jack Ethernet), o puteți conecta acum.

NOTĂ: Utilizați doar un cablu Ethernet pentru conectarea la mufa de rețea (conector de tip RJ45). Conectați cablul telefonic doar la mufa modemului (conector RJ11), nu la mufa de rețea (conector RJ45).

Pentru a conecta computerul la un dispozitiv de bandă largă sau de rețea, conectați un capăt al cablului de rețea fie la un port de rețea, fie la un dispozitiv de bandă largă. Conectați celălalt capăt al cablului de rețea la conectorul de rețea (conector de tip RJ45) de pe panoul din partea din spate a computerului dvs. Un clic indică o conectare în siguranță a cablului de rețea.

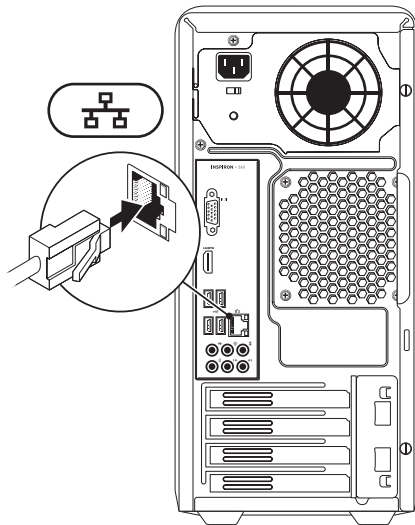

Conectarea cablului de alimentare

△ **ATENȚIONARE:** Pentru a evita deteriorarea computerului, asigurați-vă că ați setat comutatorul pentru selectarea tensiunii la valoarea cea mai apropiată de cea a alimentării de c.a. disponibilă pentru regiunea dvs.

Pentru a localiza comutatorul de selectare a tensiunii, consultați „Vedere a caracteristicilor din partea din spate”, la pagina 22.

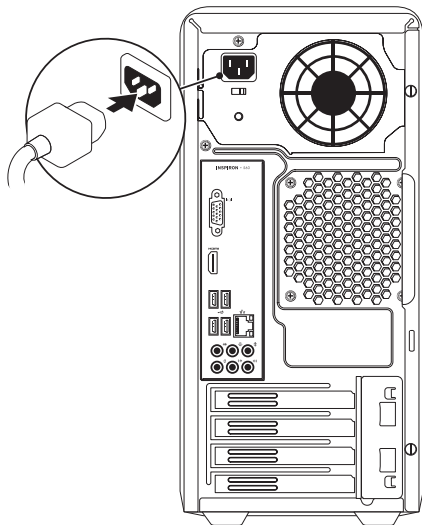

Apăsați butonul de alimentare

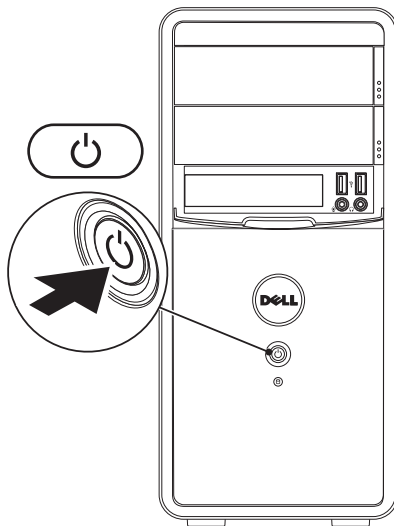

Configurarea Microsoft Windows

Computerul dvs. Dell este preconfigurat pentru sistemul de operare Microsoft® Windows®. Pentru a configura Windows pentru prima oară, urmați instrucțiunile afișate pe ecran. Aceste etape sunt obligatorii și parcurgerea lor poate să dureze mai mult timp. Ecranele de configurare pentru Windows vă vor purta prin mai multe proceduri, inclusiv acceptarea acordurilor de licență, setarea preferințelor și configurarea unei conexiuni la Internet.

△ ATENȚIONARE: Nu întrerupeți procesul de configurare a sistemului de operare. În caz contrar, computerul poate deveni inutilizabil și poate fi necesară reinstalarea sistemului de operare.

- NOTĂ:** Pentru o performanță optimă a computerului, este recomandat să descărcați și să instalați cele mai recente variante de BIOS și drivere pentru computerul dvs., disponibile la adresa **support.dell.com**.
- NOTĂ:** Pentru informații suplimentare privind sistemul de operare și caracteristicile acestuia, accesați **support.dell.com/MyNewDell**.

Crearea suportului media pentru recuperarea sistemului (recomandat)

 **NOTĂ:** Se recomandă crearea unui suport media pentru recuperarea sistemului, imediat după configurarea Microsoft Windows.

Suportul media pentru recuperarea sistemului poate fi utilizat pentru a readuce computerul în starea de funcționare în care se afla atunci când l-ați cumpărat, cu păstrarea fișierelor de date (fără a fi necesar discul *Operating System (Sistem de operare)*). Puteți utiliza suportul media pentru recuperarea sistemului în cazul în care modificări ale echipamentului hardware, ale software-ului, ale driverelor sau ale altor setări de sistem au lăsat computerul într-o stare de funcționare nedorită.

La crearea suportului media pentru recuperarea sistemului vă vor fi necesare următoarele:

- Dell DataSafe Local Backup (Copie de rezervă locală Dell DataSafe)
- Cheie USB cu o capacitate de minim 8 GO sau un DVD-R/DVD+R/Blu-ray Disc™

 **NOTĂ:** Dell DataSafe Local Backup (Copie de rezervă locală Dell DataSafe) nu acceptă discuri re-inscripționabile.

Pentru a crea un suport media pentru recuperarea sistemului:

1. Asigurați-vă că ați conectat cablul de alimentare și că ați pornit computerul.
2. Introduceți discul sau cheia USB în computer.

3. Faceți clic pe **Start**  → **Programs (Programe)** → **Dell DataSafe Local Backup (Copie de rezervă locală Dell DataSafe)**.
4. Faceți clic pe **Create Recovery Media (Creare suport media pentru recuperare)**.
5. Urmați instrucțiunile afișate pe ecran.

 **NOTĂ:** Pentru informații privind utilizarea suportului media pentru recuperarea sistemului, consultați „Suport media pentru recuperarea sistemului”, la pagina 56.

Conectarea la Internet (opțional)

Pentru a vă conecta la Internet, este necesară o conexiune printr-un modem extern sau o conexiune la rețea și un furnizor de servicii Internet (ISP).

Dacă în comanda inițială nu este inclus și un modem USB extern sau un adaptor WLAN, puteți achiziționa unul de la adresa **www.dell.com**.

Configurarea unei conexiuni prin cablu

- Dacă utilizați o conexiune pe linie comutată, conectați cablul telefonic la modemul opțional și la conectorul de perete al telefonului înainte de a configura conexiunea la Internet.

- Dacă utilizați o conexiune DSL sau prin modem de cablu/satelit, contactați ISP-ul sau serviciul de telefonie celulară pentru instrucțiuni privind configurarea.

Pentru a finaliza configurarea conexiunii prin cablu la Internet, urmați instrucțiunile din „Configurarea conexiunii la Internet”, de la pagina 16.

Configurarea unei conexiuni wireless

 **NOTĂ:** Pentru a configura un router wireless, consultați documentația expedită împreună cu acesta.

Înainte de a putea utiliza conexiunea wireless la Internet, trebuie să vă conectați la routerul wireless.

Pentru a configura conexiunea la un router wireless:

Windows Vista®

1. Salvați și închideți toate fișierele deschise și părăsiți toate programele deschise.
2. Faceți clic pe **Start**  → **Connect To (Conectare la)**.
3. Urmăriți instrucțiunile afișate pe ecran pentru a finaliza configurarea.

Windows® 7

1. Salvați și închideți toate fișierele deschise și părăsiți toate programele deschise.
2. Faceți clic pe **Start**  → **Control Panel (Panou de control)**.

Configurarea desktopului Inspiron

- În caseta de căutare, introduceți `network`, apoi faceți clic pe **Network and Sharing Center (Centru rețea și partajare)** → **Connect to a network (Conectare la rețea)**.
- Urmați instrucțiunile afișate pe ecran pentru a finaliza configurarea.

Configurarea conexiunii la Internet

Furnizorii ISP și ofertele acestora variază în funcție de țară. Contactați ISP-ul local pentru ofertele disponibile în țara dvs.

Dacă nu vă puteți conecta la Internet, dar v-ați putut conecta în trecut, este posibil ca furnizorul de servicii Internet (ISP) să aibă o disfuncționalitate a serviciului. Contactați furnizorul dvs. ISP pentru a verifica starea serviciului sau încercați să vă conectați din nou mai târziu.

Să aveți pregătite informațiile despre furnizorul dvs. ISP. Dacă nu aveți un ISP, asistentul **Connect to the Internet (Conectare la Internet)** vă poate ajuta să obțineți unul.

Pentru a vă configura conexiunea la Internet:
Windows Vista

- Salvați și închideți toate fișierele deschise și părăsiți toate programele deschise.
- Faceți clic pe **Start**  → **Control Panel (Panou de control)**.
- În caseta de căutare, introduceți `network`, apoi faceți clic pe **Network and Sharing Center (Centru rețea și partajare)** → **Set up a connection or Network (Configurare conexiune sau rețea)** → **Connect to the Internet (Conectare la Internet)**.
Se afișează fereastra **Connect to the Internet (Conectare la Internet)**.

-  **NOTĂ:** Dacă nu știți ce tip de conexiune să selectați, faceți clic pe **Help me choose (Ajutor pentru alegere)** sau contactați furnizorul dvs. ISP.
4. Urmați instrucțiunile afișate pe ecran și utilizați informațiile de configurare furnizate de furnizorul dvs. ISP pentru a finaliza configurarea.

Windows 7

1. Salvați și închideți toate fișierele deschise și părăsiți toate programele deschise.
2. Faceți clic pe **Start**  → **Control Panel (Panou de control)**.

3. În caseta de căutare, introduceți *network*, apoi faceți clic pe **Network and Sharing Center (Centru rețea și partajare)** → **Set up a new connection or Network (Configurare conexiune sau rețea nouă)** → **Connect to the Internet (Conectare la Internet)**. Se afișează fereastra **Connect to the Internet (Conectare la Internet)**.

 **NOTĂ:** Dacă nu știți ce tip de conexiune să selectați, faceți clic pe **Help me choose (Ajutor pentru alegere)** sau contactați furnizorul dvs. ISP.

4. Urmați instrucțiunile afișate pe ecran și utilizați informațiile de configurare furnizate de furnizorul dvs. ISP pentru a finaliza configurarea.





Utilizarea desktopului Inspiron

Această secțiune oferă informații despre caracteristicile disponibile pentru desktopul Inspiron™.

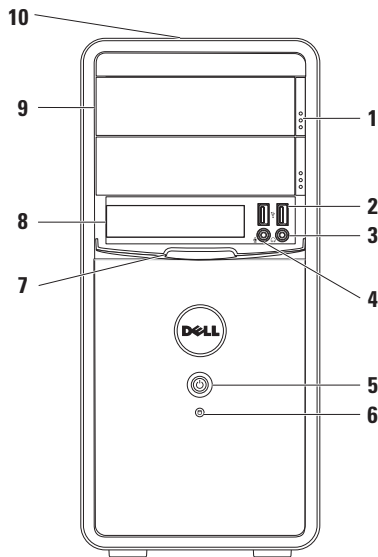
Vedere a caracteristicilor din partea din față

- 1 Butoane de scoatere a unității optice (2)** – Se scoate sertarul unității optice, atunci când sunt apăstate.
-  **Conectori USB 2.0 (2)** – Se conectează dispozitive USB utilizate ocazional, de exemplu, stickuri de memorie, camere digitale sau playere MP3.



- 3  **Conector de căști** – Se conectează căștile.
- NOTĂ:** Pentru a conecta un difuzor cu alimentare sau un sistem audio, utilizați conectorii audio de pe partea din spate a computerului.
- 4  **Conector de intrare audio sau de microfon** – Se conectează un microfon pentru intrare de voce sau un cablu audio pentru intrare de sunet.
- 5  **Buton de alimentare** – Pornește sau oprește computerul când este apăsat. Indicatorul luminos din centrul acestui buton indică starea alimentării.
- NOTĂ:** Pentru informații privind problemele de alimentare, consultați „Probleme de alimentare”, la pagina 33.
- 6  **Indicator luminos de activitate a unității de hard disk** – Se aprinde atunci când computerul citește sau scrie date. O lumină albă intermitentă indică o activitate a unității de hard disk.
-  **ATENȚIONARE: Pentru a evita pierderile de date, nu opriți niciodată computerul atunci când indicatorul luminos de activitate al unității de hard disk se aprinde intermitent.**
- 7 **Capac unitate FlexBay** – Acoperă slotul unității FlexBay.
- 8 **Slot unitate FlexBay** – Acceptă un cititor de carduri media opțional sau o unitate de hard disk suplimentară.

- 9 Unități optice (2)** – Redau sau înregistrează CD-uri, DVD-uri și discuri Blu-ray (opțional). Asigurați-vă că partea imprimată sau scrisă este orientată în sus la amplasarea discului în sertarul unității optice.
- 10 Eticheta de service și Codul de service expres (localizate pe carcasă, către partea din spate)** – Vă ajută să identificați computerul dvs. atunci când accesați site-ul Web Dell Support sau atunci când contactați asistența tehnică.

Vedere a caracteristicilor din partea din spate

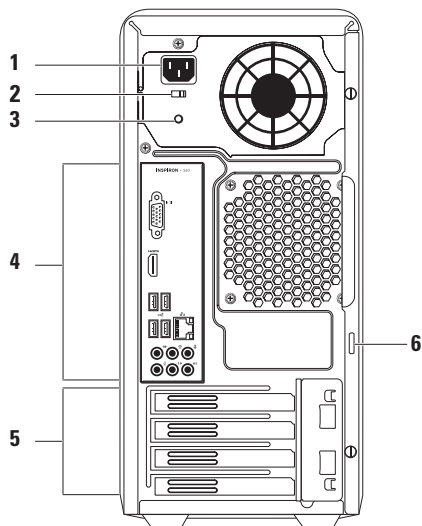

- 1 Conector de alimentare** – Se conectează cablul de alimentare. Aspectul acestui conector poate varia.
- 2 Comutator de selectare a tensiunii** – Vă permite să selectați tensiunea nominală potrivită pentru regiunea dvs.
- 3 Indicator luminos al sursei de alimentare** – Indică disponibilitatea alimentării pentru sursa de alimentare.
NOTĂ: Este posibil ca indicatorul luminos al sursei de alimentare să nu fie disponibil pe toate computerele.
- 4 Conectori de pe panoul din partea din spate** – Se conectează dispozitivele USB, audio și alte dispozitive în conectorii corespunzători.
- 5 Sloturi pentru plăci de extensie** – Asigură acces la conectorii plăcilor PCI sau PCI express instalate.
- 6 Inele lacăt** – Se atașează un lacăt standard pentru a preveni accesul neautorizat în interiorul computerului.

Conectori pe panoul din spate

NOTĂ: În funcție de modelul computerului, poziția exactă a conectorilor poate fi diferită.

Inspiron 560

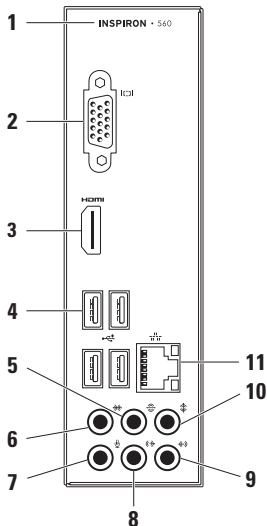

Inspiron 570

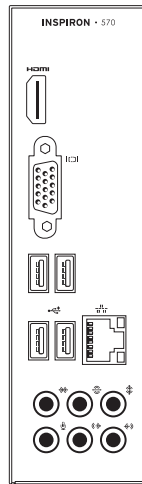



1 Numărul de model al computerului dvs.

2  **Conector VGA** – Se conectează afişajul.

3  **Conector HDMI** – Se conectează un TV atât pentru semnal audio de 5.1, cât și pentru semnal video.

NOTĂ: Dacă este utilizat pentru un monitor, doar semnalul video va fi citit.

4  **Conectori USB 2.0 (4)** – Se conectează dispozitive USB, cum ar fi un mouse, o imprimantă, o tastatură, o unitate externă sau un player MP3.

5  **Conector surround S/D spate** – Se conectează difuzoarele S/D din spate pentru sunet surround.

6  **Conector surround S/D lateral** – Se conectează difuzoarele S/D laterale pentru sunet surround.

7  **Conector pentru microfon** – Conectează un microfon pentru intrare de voce sau audio într-un program de telefonie sau de sunet.

8  **Conector ieşire audio S/D față** – Se conectează difuzoarele S/D din față pentru sunet surround.

9  **Conector de intrare audio** – Se conectează dispozitive de înregistrare sau de redare, cum ar fi un microfon, un player de casete, un player de CD-uri sau un VCR.

10  **Conector centru/subwoofer** – Se conectează un difuzor central sau un subwoofer.

- 11  **Conector și indicator de rețea** – Conectează computerul la un dispozitiv de rețea sau de bandă largă, dacă utilizați o conexiune prin cablu. Cei doi indicatori luminoși de lângă conector indică starea și activitatea pentru conexiunea la rețea prin cablu.

Caracteristici software

-  **NOTĂ:** Pentru mai multe informații despre caracteristicile descrise în această secțiune, consultați *Ghidul tehnologic Dell* disponibil pe unitatea de hard disk sau la adresa support.dell.com/manuals.

Productivitate și comunicare

Puteți utiliza computerul pentru a crea prezentări, broșuri, felicitări, pliante și foi de calcul. Puteți, de asemenea, edita și vizualiza fotografiile și imagini digitale. Consultați comanda de achiziție pentru informații privind software-ul instalat pe computer.

După conectarea la Internet puteți accesa site-uri Web, configura un cont de e-mail și încărca sau descărca fișiere.

Divertisment și multimedia

Puteți utiliza computerul pentru a viziona conținut video, pentru jocuri, pentru a crea propriile CD-uri, pentru a asculta muzică și posturi de radio.

Puteți descărca sau copia imagini și fișiere video de pe dispozitivele portabile, cum ar fi camere digitale sau telefoane mobile. Aplicații software opționale vă permit să organizați și să creați fișiere de muzică și video care pot fi înregistrate pe un disc, salvate pe dispozitive portabile, cum ar fi playerele MP3 și dispozitive de divertisment portabile, sau redade și vizualizate direct pe televizoare, proiectoare și echipament „home theater” conectat.

Dell Dock (Bara de andocare Dell)

Dell Dock (Bara de andocare Dell) este un grup de pictograme care asigură accesul rapid la aplicații, fișiere și foldere utilizate frecvent. Puteți personaliza bara de andocare astfel:

- Adăugând sau eliminând pictograme
- Grupând pictogramele corelate în categorii
- Modificând culoarea și locația pentru bara de andocare
- Modificând comportamentul pictogramelor



Adăugarea unei categorii

1. Faceți clic dreapta pe Dock, clic pe **Add (Adăugare)** → **Category (Categorie)**. Este afișată fereastra **Add/Edit Category (Adăugare/Editare categorie)**.
2. Introduceți un titlu pentru categorie în câmpul **Title (Titlu)**.
3. Selectați o pictogramă pentru categorie din caseta **Select an image (Selectare imagine)**: .
4. Faceți clic pe **Save (Salvare)**.

Adăugarea unei pictograme

Glisați și fixați pictograma pe bara de andocare sau într-o categorie.

Eliminarea unei categorii sau a unei pictograme

1. Faceți clic dreapta pe categoria sau pictograma din bara de andocare, apoi faceți clic pe **Delete shortcut (Ștergere comandă rapidă)** sau **Delete category (Ștergere categorie)**.
2. Urmați instrucțiunile afișate pe ecran.

Personalizarea barei de andocare

1. Faceți clic dreapta pe bara de andocare, apoi faceți clic pe **Advanced Setting... (Setări avansate...)**.
2. Alegeți opțiunea dorită pentru a personaliza bara de andocare.

Dell DataSafe Online Backup (Copie de rezervă online Dell DataSafe)

 **NOTĂ:** Este posibil ca serviciul Dell DataSafe Online să nu fie disponibil în toate regiunile.

 **NOTĂ:** Pentru viteze ridicate de încărcare și de descărcare se recomandă o conexiune de bandă largă.

Dell DataSafe Online (Copie de rezervă online Dell DataSafe) este un serviciu automat de efectuare de copii de rezervă și de restabilire care vă protejează datele și alte fișiere importante de incidente grave, cum ar fi furtul, incendiile sau dezastrelor naturale. Puteți accesa serviciul de pe computer utilizând un cont protejat cu parolă.

Pentru informații suplimentare, accesați delldatasafe.com.

Programarea efectuării de copii de rezervă:

1. Faceți dublu clic pe pictograma Dell DataSafe Online  din bara de activități.
2. Urmați instrucțiunile care se afișează pe ecran.

Rezolvarea problemelor

Această secțiune conține informații de depanare pentru computerul dvs. Dacă nu puteți rezolva problemele utilizând indicațiile de mai jos, consultați „Utilizarea instrumentelor de asistență”, la pagina 39 sau „Cum se poate contacta Dell”, la pagina 68.

Coduri sonore

Computerul dvs. poate emite o serie de sunete în timpul pornirii în cazul în care există erori sau probleme. Această serie de sunete, numită cod sonor, identifică o problemă. Notați codul sonor și contactați Dell (consultați „Cum se poate contacta Dell”, la pagina 68).

Cod sonor	Problemă posibilă
Unul	Posibilă eroare a plăcii de sistem – eroare sumă de verificare BIOS ROM
Două	Memorie RAM nedetectată NOTĂ: Dacă ați instalat sau ați înlocuit modulul de memorie, asigurați-vă că acesta este montat corect.
Trei	Posibilă eroare a plăcii de sistem – eroare chipset
Patru	Eroare citire/scriere RAM
Cinci	Eroare ceas în timp real
Șase	Eroare placă video sau cip
Șapte	Eroare procesor

Probleme de rețea

Conexiuni wireless

În cazul în care conexiunea la rețea este întreruptă – Routerul wireless este oprit sau caracteristica wireless a fost dezactivată pe computerul dvs.

- Verificați routerul wireless pentru a vă asigura că este alimentat și conectat la sursa de date (modem cu cablu sau hub de rețea).
- Restabiliți conexiunea cu routerul wireless (consultați „Configurarea unei conexiuni wireless”, la pagina 15).

Conexiuni prin cablu

În cazul în care conexiunea rețelei este întreruptă –

- Verificați cablul pentru a vă asigura că este conectat și nedeteriorat.
- Verificați starea indicatorului luminos de integritate a legăturii.

Indicatorul luminos de integritate a legăturii, al conectorului de rețea încorporat, vă permite verificarea funcționării conexiunii și vă oferă informații despre stare:

- Stins – Există o conexiune bună între o rețea de 10 Mbps și computer sau computerul nu detectează o conexiune fizică la rețea.
Dacă nu vă funcționează conexiunea la rețea, contactați administratorul de rețea.
- Verde continuu – Există o conexiune bună între o rețea de 100 Mbps și computer.
- Portocaliu continuu – Există o conexiune bună între o rețea de 1000 Mbps și computer.

 **NOTĂ:** Indicatorul luminos de integritate a legăturii al conectorului de rețea este doar pentru conexiunile cu cablu la rețea. Indicatorul luminos de integritate a legăturii nu oferă informații privind conexiunile wireless.

Dacă problema persistă, contactați administratorul de rețea.

Probleme de alimentare

Dacă indicatorul de alimentare este stins – Computerul este fie în modul hibernare, fie oprit sau nu este alimentat.

- Apăsați butonul de alimentare pentru a relua funcționarea normală.
- Scoateți și reintroduceți cablul în conectorul de alimentare al computerului și în priza de perete.
- În cazul în care computerul este conectat la un cablu de alimentare multiplă, asigurați-vă că acesta este introdus într-o priză electrică și că este pornit. De asemenea, evitați dispozitivele de protecție a alimentării, cablurile de alimentare multiplă și prelungitoarele pentru a verifica dacă pornirea computerului se efectuează corect.

Rezolvarea problemelor

- Asigurați-vă că sursa electrică funcționează, testând-o pe un alt dispozitiv, cum ar fi o lampă.
- Asigurați-vă că indicatorul luminos al sursei de alimentare de pe partea din spate a computerului este aprins. Dacă indicatorul este stins, este posibil să existe o problemă cu sursa de alimentare sau cu cablul de alimentare.
- Dacă problema persistă, contactați Dell (consultați „Cum se poate contacta Dell”, la pagina 68).

Dacă indicatorul luminos de alimentare este alb continuu, iar computerul nu răspunde – Este posibil ca afișajul să nu fie conectat sau pornit.

- Asigurați-vă că afișajul este conectat corespunzător, apoi opriți-l și porniți-l din nou.
- Dacă problema persistă, contactați Dell (consultați „Cum se poate contacta Dell”, la pagina 68).

Dacă indicatorul luminos de alimentare este galben continuu –

- Computerul este în starea inactivă sau de repaus. Apăsăți un buton de pe tastatură, deplasați mouse-ul conectat sau apăsați pe butonul de alimentare pentru a relua funcționarea normală.
- Este posibil să existe o problemă fie cu placa de sistem, fie cu sursa de alimentare. Pentru asistență, contactați Dell (consultați „Cum se poate contacta Dell”, la pagina 68).

Dacă indicatorul luminos de alimentare este galben intermitent – Este posibil să existe o problemă cu placa de sistem.

Pentru asistență, contactați Dell (consultați „Cum se poate contacta Dell”, la pagina 68).

Dacă întâmpinați interferențe care împiedică recepția pe computer – Un semnal nedorit creează interferențe prin întreruperea sau prin blocarea celorlalte semnale. Unele cauze posibile de interferență sunt:

- Cablurile prelungitoare pentru alimentare, tastatură și mouse.
- Conectarea prea multor dispozitive la același cablu de alimentare multiplă.
- Conectarea mai multor cabluri de alimentare multiplă la aceeași sursă electrică.

Probleme de memorie

Dacă primiți un mesaj de memorie insuficientă –

- Salvați și închideți toate fișierele deschise și părăsiți toate programele deschise pe care nu le utilizați pentru a vedea dacă acest lucru rezolvă problema.
- Consultați documentația software-ului pentru informații privind cerințele minime de memorie. Dacă este necesar, instalați memorie suplimentară (consultați *Manualul de service* la adresa **support.dell.com/manuals**).
- Reinstalați modulele de memorie în conectori (consultați *Manualul de service* la adresa **support.dell.com/manuals**).
- Dacă problema persistă, contactați Dell (consultați „Cum se poate contacta Dell”, la pagina 68).

Dacă întâmpinați alte probleme de memorie –

- Asigurați-vă că urmați instrucțiunile de instalare a memoriei (consultați *Manualul de service* la adresa **support.dell.com/manuals**).
- Verificați dacă modulele de memorie sunt compatibile cu computerul dvs. Computerul dvs. acceptă memorie de tip DDR3. Pentru informații suplimentare legate de tipul de memorie acceptat de computerul dvs., consultați „Specificații de bază”, la pagina 73.
- Rulați programul Dell Diagnostics (consultați „Dell Diagnostics”, la pagina 44).
- Dacă problema persistă, contactați Dell (consultați „Cum se poate contacta Dell”, la pagina 68).

Blocări și probleme de software

În cazul în care computerul nu pornește – Asigurați-vă că ați conectat corect cablul de alimentare la computer și la priza electrică.

Dacă un program încetează să mai răspundă – Închideți programul:

1. Apăsăți simultan tastele <Ctrl><Shift><Esc>.
2. Faceți clic pe **Applications (Aplicații)**.
3. Selectați programul care nu mai răspunde
4. Faceți clic pe **End Task (Închidere activitate)**.

În cazul în care un program se blochează în mod repetat – Verificați documentația software-ului. Dacă este necesar, dezinstalați și reinstalați programul.

 **NOTĂ:** Software-ul conține, de obicei, instrucțiuni de instalare în documentație sau pe CD.

În cazul în care computerul încetează să mai răspundă sau apare un ecran albastru continuu –

 **ATENȚIONARE:** Este posibil să pierdeți date dacă nu reușiți să efectuați o închidere a sistemului de operare.

Dacă nu reușiți să obțineți un răspuns prin apăsarea unui buton pe tastatură sau prin deplasarea mouse-ului, apăsați continuu pe butonul de alimentare pentru cel puțin 8 până la 10 secunde până când computerul se oprește. Apoi reporniți computerul.

Dacă un program este proiectat pentru o versiune anterioară a sistemului de operare Microsoft® Windows® – Lansați expertul Program Compatibility (Compatibilitate programe). Expertul Program Compatibility (Compatibilitate programe) configurează un program astfel încât să fie executat într-un mediu similar cu versiunile anterioare ale sistemului de operare Microsoft® Windows®.

Windows Vista®

1. Faceți clic pe **Start**  → **Control Panel (Panou de control)** → **Programs (Programe)** → **Use an older program with this version of Windows (Utilizarea unui program mai vechi cu această versiune de Windows)**.
2. În ecranul de bun venit, faceți clic pe **Next (Următorul)**.
3. Uрмаți instrucțiunile afișate pe ecran.

Windows® 7

1. Faceți clic pe **Start**  → **Control Panel (Panou de control)** → **Programs (Programe)** → **Run programs made for previous versions of Windows (Se execută programe realizate pentru versiunile anterioare de Windows)**.
2. În ecranul de bun venit, faceți clic pe **Next (Următorul)**.
3. Urmați instrucțiunile afișate pe ecran.

Dacă aveți alte probleme de software –

- Realizați imediat o copie de rezervă a fișierelor.
 - Utilizați un program de scanare antivirus pentru verificarea unității de hard disk și a CD-urilor.
 - Salvați și închideți toate fișierele sau programele deschise și închideți computerul din meniul **Start** .
- Verificați documentația software-ului sau contactați producătorul software-ului pentru informații despre depanare:
 - Asigurați-vă că programul este compatibil cu sistemul de operare instalat pe computerul dvs.
 - Asigurați-vă că sunt îndeplinite cerințele minime de hardware pentru executarea programului. Pentru informații, consultați documentația programului.
 - Asigurați-vă că programul este instalat și configurat corect.
 - Verificați dacă driverele dispozitivului intră în conflict cu programul.
 - Dacă este necesar, dezinstalați și reinstalați programul.

Utilizarea instrumentelor de asistență

Centrul de asistență Dell

Centrul de asistență Dell vă ajută să găsiți informațiile de care aveți nevoie privind service-ul, asistența și informațiile specifice sistemului.

Pentru a lansa aplicația, faceți clic pe pictograma  din bara de activități.

Pagina de start pentru **Centrul de asistență Dell** afișează numărul de model, eticheta de service, codul de service expres ale computerului dvs. și informații de contact pentru service.

Pagina de start oferă, de asemenea, linkuri pentru a accesa:

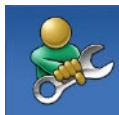

Ajutor automat (Depanare, Securitate, Performanță sistem, Rețea/Internet, Copie de rezervă/ Recuperare și Sistem de operare Windows)



Alerte (alerte de asistență tehnică relevante pentru computerul dvs.)



Asistență Dell (Asistență tehnică prin DellConnect™, Serviciul clienți, Instruire și tutoriale, Ajutor Cum să prin Solution Station™ și Scanare online prin PC CheckUp)



Despre sistemul dvs.
(Documentație sistem,
Informații despre garanție,
Informații despre sistem,
Upgrade-uri și accesorii)

Pentru informații suplimentare despre **Centrul de asistență Dell** și despre instrumentele de asistență disponibile, faceți clic pe fila **Services (Servicii)** la adresa **support.dell.com**.

My Dell Downloads (Descărcările mele Dell)

NOTĂ: Este posibil ca serviciul My Dell Downloads (Descărcările mele Dell) să nu fie disponibil în toate regiunile.

O parte din software-ul preinstalat pe noul dvs. computer nu include un CD sau un DVD cu o copie de rezervă. Acest software este disponibil la My Dell Downloads (Descărcările mele Dell). De pe acest site puteți descărca software disponibil pentru reinstalarea sau crearea propriului suport media cu o copie de rezervă.

Pentru a vă înregistra și a utiliza My Dell Downloads (Descărcările mele Dell):

1. Accesați **downloadstore.dell.com/media**.
2. Urmați instrucțiunile afișate pe ecran pentru a vă înregistra și a descărca software-ul.

Reinstalați sau creați un suport media cu o copie de rezervă a software-ului pentru utilizare ulterioară.

Mesaje de sistem

În cazul în care computerul întâmpină o problemă sau o eroare, va afișa un mesaj de sistem ce vă va ajuta la identificarea cauzei și a acțiunii necesare pentru a rezolva problema.

 **NOTĂ:** Dacă mesajul primit nu este specificat în exemplele de mai jos, consultați documentația pentru sistemul de operare sau pentru programul ce se execută la apariția mesajului. Sau puteți consulta *Ghidul tehnologic Dell* disponibil pe unitatea de hard disk sau la adresa **support.dell.com/manuals** sau consultați „Cum se poate contacta Dell” la pagina 68 pentru asistență.

Alert! Previous attempts at booting this system have failed at checkpoint [nnnn]. For help in resolving this problem, please note this checkpoint and contact Dell Technical Support (Alertă! Încercări anterioare de pornire a sistemului nu au reușit la punctul de control [nnnn]). Pentru ajutor la rezolvarea acestei probleme, notați acest punct de control și contactați Asistența tehnică Dell) – Computerul nu a reușit completarea rutinei de pornire de trei ori consecutiv din cauza aceleiași erori. Pentru asistență, contactați Dell (consultați „Cum se poate contacta Dell”, la pagina 68).

CMOS checksum error (Eroare sumă de verificare CMOS) – Posibilă eroare a plăcii de sistem sau nivelul scăzut al bateriei rotunde. Bateria trebuie să fie înlocuită. Consultați *Manualul de service* la adresa **support.dell.com/manuals** sau contactați Dell pentru asistență (consultați „Cum se poate contacta Dell”, la pagina 68).

CPU fan failure (Eroare ventilator CPU) –

Ventilatorul CPU este defect. Ventilatorul CPU trebuie să fie înlocuit. Consultați *Manualul de service* la adresa support.dell.com/manuals.

Hard-disk drive failure (Eroare unitate de hard disk) –

Posibilă eroare a unității de hard disk în timpul secvenței HDD POST. Pentru asistență, contactați Dell (consultați „Cum se poate contacta Dell”, la pagina 68).

Hard-disk drive read failure (Eroare la citirea unității de hard disk) – Posibilă eroare a unității de hard disk în timpul testului de pornire a unității HDD. Pentru asistență, contactați Dell (consultați „Cum se poate contacta Dell”, la pagina 68).

Keyboard failure (Eroare de tastatură) –

Înlocuiți tastatura sau verificați dacă este conectat cablul.

No boot device available (Niciun

dispozitiv de pornire disponibil) – Nicio partiție de pornire pe unitatea de hard disk, cablul unității de hard disk este deconectat sau nu există niciun dispozitiv de pornire.

- Dacă unitatea de hard disk este dispozitivul de pornire, asigurați-vă că ați conectat cablurile și că unitatea este instalată corect și partiționată ca dispozitiv de pornire.
- Accesați configurarea sistemului și asigurați-vă că informațiile referitoare la secvența de pornire sunt corecte. Consultați *Manualul de service* la adresa support.dell.com/manuals.

No timer tick interrupt (Nicio întrerupere de ceas) – Un cip de pe placa de sistem poate să funcționeze defectuos sau s-a produs o eroare la placa de sistem. Consultați *Manualul de service* la adresa **support.dell.com/manuals** sau contactați Dell pentru asistență (consultați „Cum se poate contacta Dell”, la pagina 68).

USB over current error (Eroare de alimentare USB) – Deconectați dispozitivul USB. Dispozitivul USB necesită mai multă energie pentru a funcționa corect. Utilizați o sursă externă de alimentare pentru a conecta dispozitivul USB sau dacă dispozitivul are două cabluri pentru USB conectați-le pe amândouă.

NOTICE - Hard Drive SELF MONITORING SYSTEM has reported that a parameter has exceeded its normal operating range. Dell recommends that you back up your data regularly. A parameter out of range may or may not indicate a potential hard drive problem (ATENȚIONARE - SISTEMUL AUTOMAT DE MONITORIZARE a unității de hard disk a raportat faptul că un parametru a depășit intervalul normal de operare. Dell recomandă să efectuați regulat copii de rezervă a datelor dvs. Un parametru în afara intervalului poate indica o posibilă problemă a unității de hard disk) – Eroare S.M.A.R.T, posibilă eroare a unității de hard disk. Pentru asistență, contactați Dell (consultați „Cum se poate contacta Dell”, la pagina 68).

Hardware Troubleshooter (Depanator hardware)

Dacă un dispozitiv nu este detectat în timpul configurării sistemului de operare sau este detectat, dar incorect configurat, puteți utiliza aplicația **Hardware Troubleshooter (Depanator hardware)** pentru a rezolva incompatibilitatea.

Pentru a porni Hardware Troubleshooter (Depanator hardware):

1. Faceți clic pe **Start**  → **Help and Support (Ajutor și asistență)**.
2. Tastați `hardware troubleshooter` în câmpul de căutare și apăsați tasta <Enter> pentru a porni căutarea.
3. În rezultatele căutării, selectați opțiunea care descrie cel mai bine problema și parcurgeți pașii de depanare rămași.

Dell Diagnostics

Dacă aveți o problemă cu computerul, efectuați verificările indicate în secțiunea „Blocări și probleme de software” de la pagina 36 și rulați programul Dell Diagnostics înainte de a contacta Dell pentru asistență tehnică.

Este recomandat să imprimați aceste proceduri înainte să începeți.

 **NOTĂ:** Dell Diagnostics funcționează doar pe computerele Dell.

 **NOTĂ:** Discul *Drivers and Utilities (Drivere și utilitare)* este opțional și este posibil să nu fie expediat împreună cu computerul.

Asigurați-vă că dispozitivul pe care doriți să îl testați este afișat în programul de configurare a sistemului și că este activ. Apăsați <F2> în timpul secvenței POST (Autotest la inițializare) pentru a accesa utilitarul System Setup (Configurare sistem) (BIOS).

Porniți programul Dell Diagnostics de pe unitatea de hard disk sau de pe discul *Drivers and Utilities (Drivere și utilitare)*.

Inițierea Dell Diagnostics de pe unitatea de hard disk

Dell Diagnostics este localizat pe o partiție utilitară ascunsă de pe unitatea de hard disk.

 **NOTĂ:** În cazul în care computerul nu poate afișa o imagine a ecranului, contactați Dell (consultați „Cum se poate contacta Dell”, la pagina 68).

1. Asigurați-vă că ați conectat computerul la o sursă electrică testată că funcționează corect.
2. Porniți (sau reporniți) computerul.

3. Când apare logo-ul DELL™, apăsați imediat pe <F12>. Selectați **Diagnostics** din meniul de pornire și apăsați <Enter>. Pentru computerul dvs. se poate lansa Pre-boot System Assessment (PSA – Evaluare a sistemului înainte de pornire).

 **NOTĂ:** Dacă așteptați prea mult și apare logo-ul sistemului de operare, așteptați în continuare până când vedeți desktopul Microsoft® Windows®, apoi opriți computerul și încercați din nou.

 **NOTĂ:** Dacă vedeți un mesaj ce menționează faptul că nu a fost găsită nicio partiție de utilitare de diagnostic, executați Dell Diagnostics de pe discul *Drivers and Utilities (Drivere și utilitare)*.

Utilizarea instrumentelor de asistență

Dacă este invocat PSA:

- a. PSA va iniția rularea testelor.
- b. Dacă PSA finalizează operațiunea cu succes, va fi afișat următorul mesaj: „No problems have been found with this system so far. Do you want to run the remaining memory tests? This will take about 30 minutes or more. Do you want to continue? (Recommended)” (Nu au fost identificate probleme pentru acest sistem. Doriți executarea testelor de memorie rămase? Această operație va dura aproximativ 30 de minute. Continuați? (Recomandat)).

- c. Dacă întâmpinați probleme de memorie, apăsați pe <y>, dacă nu, apăsați pe <n>. Este afișat următorul mesaj: „Booting Dell Diagnostic Utility Partition. Press any key to continue.” (Se inițiază partiția utilitară Dell Diagnostics. Apăsați orice tastă pentru a continua.)
- d. Apăsați orice tastă pentru a ajunge la fereastra **Choose An Option (Selectare opțiune)**.

Dacă nu este invocat PSA:

Apăsați orice tastă pentru a porni Dell Diagnostics de pe partiția utilitară de diagnostic a unității de hard disk și accesați fereastra **Choose An Option (Selectare opțiune)**.

4. Selectați testul pe care doriți să îl rulați.

5. Dacă întâmpinați o problemă în timpul testului, vor fi afișate un mesaj cu codul de eroare și o descriere a problemei. Notați codul de eroare și descrierea problemei și contactați Dell (consultați „Cum se poate contacta Dell”, la pagina 68).

 **NOTĂ:** Eticheta de service a computerului este localizată în partea superioară a fiecărui ecran de testare. Eticheta de service vă ajută să vă identificați computerul atunci când contactați Dell.



6. Când testele sunt finalizate, închideți ecranul de test pentru a reveni la fereastra **Choose An Option (Selectare opțiune)**.
7. Pentru a părăsi aplicația Dell Diagnostics și a reporni computerul, faceți clic pe **Exit (ieșire)**.

Inițierea Dell Diagnostics de pe discul Drivers and Utilities (Driveri și utilitare)

 **NOTĂ:** Discul *Drivers and Utilities (Driveri și utilitare)* este opțional și este posibil să nu fie expediat împreună cu computerul.

1. Introduceți discul *Drivers and Utilities (Driveri și utilitare)*.
2. Opriți și reporniți computerul. La apariția logo-ului DELL™, apăsați imediat pe <F12>.

 **NOTĂ:** Dacă așteptați prea mult și apare logo-ul sistemului de operare, așteptați în continuare până când vedeți desktopul Microsoft® Windows®, apoi opriți computerul și încercați din nou.

-  **NOTĂ:** Următoarele etape modifică secvența de pornire doar pentru o singură dată. La următoarea pornire, computerul pornește conform dispozitivelor specificate în programul de configurare a sistemului.
- Când este afișată lista dispozitivelor de pornire, selectați opțiunea **CD/DVD/CD-RW** și apăsați <Enter>.
 - Selectați opțiunea **Boot from CD-ROM (Pornire de pe CD-ROM)** din meniul care apare și apăsați <Enter>.
 - Tastați **1** pentru a iniția meniul CD-ului și apăsați <Enter> pentru a continua.
 - Din lista numerotată, selectați **Run the 32 Bit Dell Diagnostics (Executare Dell Diagnostics pe 32 de biți)**. Dacă sunt listate mai multe versiuni, selectați versiunea adecvată pentru computerul dvs.
 - Selectați testul pe care doriți să îl rulați.
 - Dacă întâmpinați o problemă în timpul testului, vor fi afișate un mesaj cu codul de eroare și o descriere a problemei. Notați codul de eroare și descrierea problemei și contactați Dell (consultați „Cum se poate contacta Dell”, la pagina 68).
-  **NOTĂ:** Eticheta de service a computerului este localizată în partea superioară a fiecărui ecran de testare. Eticheta de service vă ajută să vă identificați computerul atunci când contactați Dell.
- Când testele sunt finalizate, închideți ecranul de test pentru a reveni la fereastra **Choose An Option (Selectare opțiune)**. Pentru a părăsi aplicația Dell Diagnostics și a reporni computerul, faceți clic pe **Exit (Ieșire)**.
 - Pentru a părăsi Dell Diagnostics și a reporni computerul, faceți clic pe **Exit (Ieșire)**.
 - Scoateți discul *Drivers and Utilities (Driveri și utilitare)*.

Restabilirea sistemului de operare

Puteți restabili sistemul de operare al computerului utilizând una dintre următoarele opțiuni:

⚠ ATENȚIONARE: Utilizarea Dell Factory Image Restore (Restabilire imagine de sistem Dell) sau a discului *Operating System (Sistem de operare)* șterge definitiv toate fișierele cu date de pe computer. Dacă este posibil, realizați copii de rezervă ale fișierelor de date înainte să utilizați aceste opțiuni.

Opțiune	Utilizare
System Restore (Restabilire sistem)	ca primă soluție
Dell DataSafe Local Backup (Copie de rezervă locală Dell DataSafe)	când System Restore (Restabilire sistem) nu rezolvă problema
System recovery media (Suport media pentru recuperarea sistemului)	când eroarea sistemului de operare împiedică utilizarea System Restore (Restabilire sistem) sau a DataSafe Local Backup (Copie de rezervă locală DataSafe) la instalarea imaginii din fabrică pe o unitate de hard disk nou instalată

Restabilirea sistemului de operare

Opțiune	Utilizare
Dell Factory Image Restore (Restabilire imagine de sistem Dell)	pentru a restabili computerul la starea de funcționare în care se afla atunci când l-ați achiziționat
<i>Discul</i> Operating System (Sistem de operare)	pentru a reinstala doar sistemul de operare pe computer

 **NOTĂ:** Discul *Drivers and Utilities (Drivele și utilitare)* este posibil să nu fie expediat împreună cu computerul.

System Restore (Restabilire sistem)

Sistemul de operare Microsoft® Windows® oferă o opțiune System Restore (Restabilire sistem) ce vă permite restabilirea computerului la o stare de operare anterioară (fără a afecta fișierele de date) în cazul în care modificări ale hardware-ului, ale software-ului sau ale altor setări de sistem au lăsat computerul într-o stare de funcționare nedorită. Toate modificările pe care System Restore (Restabilire sistem) le face pe computerul dvs. sunt complet reversibile.

⚠ ATENȚIONARE: Efectuați în mod regulat copii de rezervă ale fișierelor de date. System Restore (Restabilire sistem) nu monitorizează și nici nu recuperează fișierele de date.

Inițierea aplicației System Restore (Restabilire sistem)

1. Faceți clic pe **Start** .
 2. În caseta de căutare, tastați `System Restore` și apăsați pe `<Enter>`.
- ✎ NOTĂ:** Este posibil să apară fereastra **User Account Control (Control cont utilizator)**. Dacă sunteți administrator pe computer, faceți clic pe **Continue (Continuare)**, în caz contrar, contactați administratorul pentru a continua acțiunea dorită.
3. Faceți clic pe **Next (Următorul)** și urmați instrucțiunile afișate pe ecran.

În cazul în care System Restore (Restabilire sistem) nu a rezolvat problema, puteți să anulați ultima restabilire a sistemului.

Anularea ultimei restabiliri a sistemului

 **NOTĂ:** Înainte de a anula ultima restabilire a sistemului, salvați și închideți toate fișierele deschise și părăsiți toate programele deschise. Nu modificați, nu deschideți și nu ștergeți niciun fișier sau program până când restabilirea sistemului nu este completă.

1. Faceți clic pe **Start** .
2. În caseta de căutare, tastați `System Restore` și apăsați pe <Enter>.
3. Faceți clic pe **Undo my last restoration (Anulare ultima restabilire)** și faceți clic pe **Next (Următorul)**.
4. Urmați instrucțiunile din ecranele următoare.

Dell DataSafe Local Backup (Copie de rezervă locală Dell DataSafe)

 **ATENȚIONARE:** Utilizarea Dell DataSafe Local Backup (Copie de rezervă locală Dell DataSafe) elimină definitiv toate programele sau driverele instalate după ce ați primit computerul. Înainte de utilizarea Dell DataSafe Local Backup (Copie de rezervă locală Dell DataSafe), pregătiți suporturi media cu copii de rezervă ale aplicațiilor pe care trebuie să le instalați pe computer. Utilizați Dell DataSafe Local Backup (Copie de rezervă locală Dell DataSafe) numai dacă System Restore (Restabilire sistem) nu a rezolvat problema sistemului de operare.

 **ATENȚIONARE:** Cu toate că Dell DataSafe Local Backup (Copie de rezervă locală Dell DataSafe) este proiectat să păstreze fișierele de date pe computer, se recomandă să realizați o copie de rezervă a acestora înainte de a utiliza Dell DataSafe Local Backup (Copie de rezervă locală Dell DataSafe).

 **NOTĂ:** Este posibil ca Dell DataSafe Local Backup (Copie de rezervă locală Dell DataSafe) să nu fie disponibil în toate regiunile.

 **NOTĂ:** Dacă Dell DataSafe Local Backup (Copie de rezervă locală Dell DataSafe) nu este disponibil pe computerul dvs., utilizați Dell Factory Image Restore (Restabilire imagine de sistem Dell) (consultați „Dell Factory Image Restore” (Restabilire imagine de sistem Dell) la pagina 57) pentru a vă restabili sistemul de operare.

Puteți utiliza Dell DataSafe Local Backup (Copie de rezervă locală Dell DataSafe) pentru a restabili unitatea de hard disk la starea de funcționare în care se afla când ați achiziționat computerul, fără a șterge fișierele de date.

Dell DataSafe Local Backup (Copie de rezervă locală Dell DataSafe) vă permite următoarele:

- Realizarea unei copii de rezervă și restabilirea computerului la o stare anterioară de funcționare
- Crearea suporturilor media pentru recuperarea sistemului

Dell DataSafe Local Backup Basic (Copie de rezervă locală Dell DataSafe Basic)

Pentru a restabili imaginea din fabrică păstrând fișierele de date:

1. Opriți computerul.
 2. Deconectați toate dispozitivele (unitate USB, imprimantă etc.) conectate la computer și înlăturați orice echipament hardware adăugat recent.
-  **NOTĂ:** Nu deconectați afișajul, tastatura, mouse-ul și cablul de alimentare.
3. Porniți computerul.
 4. Când apare logo-ul DELL™, apăsați <F8> de mai multe ori pentru a accesa fereastra **Advanced Boot Options (Opțiuni de pornire avansate)**.

 **NOTĂ:** Dacă așteptați prea mult și apare logo-ul sistemului de operare, așteptați în continuare până când vedeți desktopul Microsoft® Windows®, apoi opriți computerul și încercați din nou.

5. Selectați **Repair Your Computer (Reparare computer)**.

6. Selectați **Dell DataSafe Restore and Emergency Backup (Copie de rezervă de urgență pentru restabilire Dell DataSafe)** din meniul **System Recovery Options (Opțiuni recuperare sistem)** și urmați instrucțiunile afișate pe ecran.

 **NOTĂ:** Procesul de restabilire poate dura o oră sau mai mult, în funcție de volumul de date care urmează a fi restabilite.

 **NOTĂ:** Pentru informații suplimentare, consultați articolul 353560 din baza de cunoștințe, la adresa **support.dell.com**.

Efectuarea unui upgrade la Dell DataSafe Local Backup Professional (Copie de rezervă locală Dell DataSafe Professional)

 **NOTĂ:** Dacă l-ați comandat în momentul achiziției, este posibil ca Dell DataSafe Local Backup Professional (Copie de rezervă locală Dell DataSafe Professional) să fie instalat pe computerul dvs.

Dell DataSafe Local Backup Professional (Copie de rezervă locală Dell DataSafe Professional) vă oferă caracteristici suplimentare care vă permit:

- Realizarea unei copii de rezervă și restabilirea computerului în funcție de tipurile de fișiere
- Realizarea unei copii de rezervă a fișierelor pe un dispozitiv de stocare local

- Programarea copiilor de rezervă automate

Pentru a efectua un upgrade la Dell DataSafe Local Backup Professional (Copie de rezervă locală Dell DataSafe Professional):

1. Faceți dublu clic pe pictograma Dell DataSafe Local Backup (Copie de rezervă locală Dell DataSafe)  din bara de activități.
2. Faceți clic pe **UPGRADE NOW! (UPGRADE IMEDIAT!)**
3. Urmați instrucțiunile afișate pe ecran pentru a finaliza upgrade-ul.

System Recovery Media (Suport media pentru recuperarea sistemului)

 **ATENȚIONARE:** Cu toate că suportul media pentru recuperarea sistemului este proiectat să păstreze fișierele de date pe computer, se recomandă să realizați o copie de rezervă a acestora înainte de a utiliza suportul media pentru recuperarea sistemului.

Puteți utiliza suportul media pentru recuperarea sistemului, creat cu Dell DataSafe Local Backup (Copie de rezervă locală Dell DataSafe), pentru a restabili unitatea de hard disk la starea de funcționare în care se afla când ați achiziționat computerul, fără a șterge fișierele de date.

Utilizați suportul media pentru recuperarea sistemului pentru:

- Eroarea sistemului de operare care împiedică utilizarea opțiunilor de recuperare instalate pe computer.
- Eroarea unității de hard disk care împiedică recuperarea datelor.

Pentru a restabili imaginea din fabrică a computerului utilizând suportul media pentru recuperarea sistemului:

1. Introduceți discul pentru recuperarea sistemului sau cheia USB și reporniți computerul.
2. Când apare logo-ul DELL™, apăsați imediat pe <F12>.



 **NOTĂ:** Dacă așteptați prea mult și apare logo-ul sistemului de operare, așteptați în continuare până când vedeți desktopul Microsoft® Windows®, apoi opriți computerul și încercați din nou.

3. Selectați din listă dispozitivul de pornire corespunzător și apăsați pe <Enter>.
4. Urmăriți instrucțiunile afișate pe ecran pentru a finaliza procesul de recuperare.

Dell Factory Image Restore (Restabilire imagine de sistem Dell)

△ ATENȚIONARE: Utilizarea Dell Factory Image Restore (Restabilire imagine de sistem Dell) șterge definitiv toate datele de pe unitatea hard disk și elimină toate programele sau driverele instalate după ce ați primit computerul. Dacă este posibil, realizați copii de rezervă ale datelor înainte să utilizați această opțiune. Utilizați Dell Factory Image Restore (Restabilire imagine de sistem Dell) numai dacă System Restore (Restabilire sistem) nu a rezolvat problema sistemului de operare.

Restabilirea sistemului de operare

-  **NOTĂ:** Este posibil ca Dell Factory Image Restore (Restabilire imagine de sistem Dell) să nu fie disponibilă în anumite țări sau pe anumite computere.
-  **NOTĂ:** Dacă Dell Factory Image Restore (Restabilire imagine de sistem Dell) nu este disponibil pe computerul dvs., utilizați Dell DataSafe Local Backup (Copie de rezervă locală Dell DataSafe) (consultați „Dell DataSafe Local Backup” (Copie de rezervă locală Dell DataSafe) la pagina 52) pentru a vă restabili sistemul de operare.

Puteți utiliza Dell Factory Image Restore (Restabilire imagine de sistem Dell) doar ca ultimă metodă pentru a restabili sistemul de operare. Această opțiune readuce unitatea de hard disk la starea de funcționare în care se afla când ați achiziționat computerul. Toate programele sau fișierele adăugate de când ați primit computerul – inclusiv fișierele de date – sunt șterse definitiv de pe unitatea de hard disk. Fișierele de date includ documente, foi de calcul, mesaje de e-mail, fotografii digitale, fișiere de muzică și altele. Dacă este posibil, realizați copii de rezervă ale tuturor datelor înainte să utilizați Dell Factory Image Restore (Restabilire imagine de sistem Dell).

Inițierea Dell Factory Image Restore (Restabilire imagine de sistem Dell)

1. Porniți computerul.
2. Când apare logo-ul DELL™, apăsați <F8> de mai multe ori pentru a accesa fereastra **Advanced Boot Options (Opțiuni de pornire avansate)**.
 **NOTĂ:** Dacă așteptați prea mult și apare logo-ul sistemului de operare, așteptați în continuare până când vedeți desktopul Microsoft® Windows®, apoi opriți computerul și încercați din nou.
3. Selectați **Repair Your Computer (Reparare computer)**.
Apare fereastra **System Recovery Options (Opțiuni recuperare sistem)**.
4. Selectați o configurație de tastatură și faceți clic pe **Next (Următorul)**.

5. Pentru a accesa opțiunile de recuperare, conectați-vă ca utilizator local. Pentru a accesa linia de comandă, tastați `administrator` în câmpul **User name (Utilizator)**, apoi faceți clic pe **OK**.
6. Faceți clic pe **Dell Factory Image Restore (Restabilire imagine de sistem Dell)**. Apare ecranul de întâmpinare **Dell Factory Image Restore (Restabilire imagine de sistem Dell)**.
 **NOTĂ:** În funcție de configurare, este posibil să fie necesar să selectați **Dell Factory Tools (Instrumente de sistem Dell)**, apoi **Dell Factory Image Restore (Restabilire imagine de sistem Dell)**.

7. Faceți clic pe **Next (Următorul)**.
Apare ecranul **Confirm Data Deletion (Confirmare ștergere date)**.

 **NOTĂ:** Dacă nu doriți să continuați cu Dell Factory Image Restore (Restabilire imagine de sistem Dell), faceți clic pe **Cancel (Revocare)**.

8. Faceți clic pe caseta de selectare pentru a confirma că doriți să continuați reformatarea unității de hard disk și restabilirea software-ului de sistem la starea din fabrică, apoi faceți clic pe **Next (Următorul)**.

Procesul de restabilire începe și poate dura cinci sau mai multe minute până la finalizare. Când sistemul de operare și aplicațiile instalate din fabrică au fost restabilite la starea din fabrică, se va afișa un mesaj.

9. Faceți clic pe **Finish (Terminare)** pentru a reporni computerul.

Obținerea de ajutor

Dacă întâmpinați o problemă cu computerul, puteți să efectuați următorii pași pentru a diagnostica și a depana problema:

1. Consultați „Rezolvarea problemelor”, la pagina 31 pentru informații și proceduri legate de problema întâlnită de computerul dvs.
2. Consultați „Dell Diagnostics” la pagina 44 pentru proceduri de executare a Dell Diagnostics.
3. Completați „Diagnostic Checklist” (Listă de verificare pentru diagnosticare) la pagina 67.
4. Utilizați suita extinsă de servicii online Dell disponibile la **support.dell.com** pentru ajutor în procedurile de instalare și de depanare. Consultați „Serviciile online” la pagina 63 pentru o listă detaliată a serviciilor online oferite de Dell Support.
5. Dacă etapele precedente nu au rezolvat problema, consultați „Cum se poate contacta Dell”, la pagina 68.



NOTĂ: Contactați Dell Support de la un telefon apropiat de computer astfel încât personalul de suport să vă poată asista în orice procedură necesară.



NOTĂ: Este posibil ca sistemul Dell Cod de service expres să nu fie disponibil în toate țările.

Obținerea de ajutor

Când vi se solicită de către sistemul telefonic automat Dell, introduceți codul de service expres pentru a dirija direct apelul către personalul de service adecvat. Dacă nu aveți un Cod de service expres, deschideți folderul **Dell Accessories (Accesorii Dell)**, faceți dublu clic pe pictograma **Express Service Code (Cod de service expres)** și urmați instrucțiunile.

 **NOTĂ:** Unele din serviciile următoare nu sunt întotdeauna disponibile în toate locațiile din afara zonei continentale a S.U.A. Contactați reprezentantul Dell local pentru informații despre disponibilitate.

Asistența tehnică și serviciul pentru clienți

Serviciul de asistență Dell este disponibil pentru a răspunde întrebărilor legate de hardware-ul Dell. Personalul de asistență utilizează diagnosticarea bazată pe computer pentru a furniza răspunsuri rapide și precise.

Pentru a contacta serviciul de asistență Dell, consultați „Înainte de a apela” la pagina 67, apoi consultați informațiile de contact pentru regiunea dvs. sau vizitați **support.dell.com**.

DellConnect

DellConnect™ este un instrument simplu de acces online ce îi permite unui reprezentant de asistență și service Dell să acceseze computerul dvs. printr-o conexiune de bandă largă, să diagnosticheze problema și să o repare, totul sub supravegherea dvs. Pentru mai multe informații, accesați **support.dell.com/dellconnect**.

Servicii online

Puteți afla despre produsele și serviciile Dell pe următoarele situri Web:

- **www.dell.com**
- **www.dell.com/ap** (doar țările din Asia/Pacific)
- **www.dell.com/jp** (doar Japonia)
- **www.euro.dell.com** (doar Europa)
- **www.dell.com/la** (țările din America Latină și Caraibe)
- **www.dell.ca** (doar Canada)

Puteți să accesați Dell Support prin intermediul următoarelor site-uri Web și adrese de e-mail:

Site-uri web Dell Support

- **support.dell.com**
- **support.jp.dell.com** (doar Japonia)
- **support.euro.dell.com** (doar Europa)

Adrese de e-mail Dell Support

- mobile_support@us.dell.com
- support@us.dell.com
- la-techsupport@dell.com (numai țările din America Latină și Caraibe)
- apsupport@dell.com (numai țările din Asia/Pacific)

Adrese de e-mail Dell Marketing and Sales

- apmarketing@dell.com (numai țări din Asia/Pacific)
- sales_canada@dell.com (doar Canada)

Protocol de transfer fișiere anonim (FTP)

- ftp.dell.com

Conectați-vă ca utilizator: `anonymous` și utilizați adresa dvs. de e-mail ca parolă.

Serviciul automat de stare a comenzii

Pentru a verifica starea oricărui produs Dell comandat, puteți vizita support.dell.com sau puteți apela serviciul automat de verificare a stării comenzii. O înregistrare vă solicită informațiile necesare pentru a localiza și a raporta informațiile despre comanda dvs.

Dacă aveți o problemă cu comanda dvs., cum ar fi componente lipsă, componente greșite sau facturare incorectă, contactați Dell pentru asistență clienți. Să aveți factura sau bonul de livrare la îndemână atunci când efectuați apelul.

Pentru numărul de telefon de apelat pentru regiunea dvs., consultați „Cum se poate contacta Dell”, la pagina 68.

Informații produs



Dacă aveți nevoie de informații despre alte produse disponibile de la Dell sau dacă doriți să plasați o comandă, vizitați site-ul Web Dell la adresa www.dell.com. Pentru numărul de telefon de apelat pentru regiunea dvs. sau pentru a discuta cu un specialist în vânzări, consultați „Cum se poate contacta Dell”, la pagina 68.

Returnarea pentru reparații a produselor în garanție sau pentru ramburs

Pregătiți toate articolele care sunt restituite, atât pentru reparație cât și pentru ramburs, după cum urmează:

 **NOTĂ:** Înainte să returnați produsul la Dell, faceți copii de rezervă ale informațiilor de pe unitatea de hard disk și de pe orice alt dispozitiv de stocare al produsului. Eliminați toate informațiile confidențiale, cu drepturi de proprietate sau personale, precum și suporturile amovibile, cum ar fi CD-urile. Dell nu își asumă răspunderea pentru nicio informație confidențială, cu drepturi de proprietate sau personală, date pierdute sau deteriorate sau suporturi amovibile deteriorate sau pierdute ce au fost incluse în returnare.

Obținerea de ajutor

1. Apelați Dell pentru a obține un Număr de autorizație pentru restituirea materialului și scrieți-l clar și la vedere pe exteriorul cutiei. Pentru numărul de telefon corespunzător regiunii dvs., consultați „Cum se poate contacta Dell”, la pagina 68.
 2. Includeți o copie a facturii și o scrisoare care descrie motivul restituirii.
 3. Includeți o copie a Diagnostics Checklist (Lista de verificare pentru diagnosticare) (consultați „Diagnostics Checklist” (Lista de verificare pentru diagnosticare), la pagina 67), indicând testele rulate și mesajele de eroare raportate de Dell Diagnostics (consultați „Dell Diagnostics”, la pagina 44).
 4. Dacă restituirea se face în scopul rambursării, includeți toate accesoriile care aparțin articolelor restituite (cabluri de alimentare, software, ghiduri și altele).
 5. Ambalați echipamentul care va fi restituit în materialele de ambalare originale (sau echivalent).
-  **NOTĂ:** Dvs. vă revine plata cheltuielilor de expediere. De asemenea, vă revine răspunderea asigurării oricărui produs restituit și vă asumați riscul de pierdere în timpul expedierii către Dell. Coletele cu plata ramburs (C.O.D.) nu vor fi acceptate.
-  **NOTĂ:** Coletele returnate care nu vor respecta toate cerințele de mai sus vor fi refuzate la depozitul de recepție Dell și vă vor fi înapoiate.

Înainte să apelați

 **NOTĂ:** Fiți pregătit cu Codul de service expres atunci când apelați. Codul ajută sistemul telefonic de asistență automat al Dell să direcționeze apelul dvs. mai eficient. Este posibil să vi se ceară și Eticheta de service.

Rețineți să completați următoarea Diagnostic Checklist (Listă de verificare pentru diagnosticare). Dacă este posibil, porniți computerul înainte să apelați la Dell pentru asistență și efectuați apelul de la un telefon aflat în apropierea computerului. Este posibil să vi se solicite să tastați câteva comenzi la tastatură, să faceți schimb de informații detaliate în timpul operațiilor sau să încercați alți pași de depanare posibili doar de la computer. Asigurați-vă că documentația computerului este disponibilă.

Diagnostic Checklist (Listă de verificare pentru diagnosticare)

- Nume:
- Dată:
- Adresă:
- Număr de telefon:
- Eticheta de service și Codul de service expres (localizate pe o etichetă în partea superioară a computerului):
- Număr de autorizație pentru returnarea materialelor (dacă este furnizat de tehnicianul de asistență Dell):
- Sistem de operare și versiune:
- Dispozitive:
- Carduri de extensie:
- Sunteți conectat la o rețea? Da/Nu
- Rețea, versiune și adaptor de rețea:
- Programe și versiuni:

Obținerea de ajutor

Consultați documentația sistemului dvs. de operare pentru a determina conținutul fișierelor de inițializare a computerului. În cazul în care computerul este conectat la o imprimantă, imprimați toate fișierele. În caz contrar, notați conținutul fiecărui fișier înainte să apelați Dell.

- Mesaj de eroare, cod sonor sau cod de diagnosticare:
- Descrierea problemei și a procedurilor pe care le-ați efectuat:

Cum se poate contacta Dell

Pentru clienții din Statele Unite ale Americii, apelați 800-WWW-DELL (800-999-3355).

 **NOTĂ:** Dacă nu dispuneți de o conexiune activă la Internet, puteți găsi informații de contact pe factura de achiziție, pe bonul de livrare, pe foaia de expediție sau în catalogul de produse Dell.

Dell oferă mai multe opțiuni de asistență și service online și telefonic. Disponibilitatea variază în funcție de țară și produs, iar unele servicii este posibil să nu fie disponibile în regiunea dvs. Pentru a contacta Dell referitor la probleme de vânzări, asistență tehnică sau service pentru clienți:

1. Vizitați www.dell.com/contactdell.
2. Selectați țara sau regiunea dvs.

3. Selectați serviciul sau legătura de asistență tehnică adecvată, în funcție de necesitățile dvs.
4. Alegeți metoda convenabilă pentru a contacta Dell.

Găsirea mai multor informații și resurse

Dacă aveți nevoie:

să reinstalați sistemul de operare

să executați un program de diagnosticare pentru computerul dvs.

să reinstalați software-ul de sistem

pentru informații suplimentare despre caracteristicile și sistemul de operare Microsoft® Windows®

Consultați:

„Suport media pentru recuperarea sistemului”, la pagina 56

„Dell Diagnostics”, la pagina 44

„My Dell Downloads” (Descărcările mele Dell), la pagina 40

support.dell.com

Dacă aveți nevoie:

să efectuați un upgrade al computerului cu componente noi sau suplimentare, cum ar fi o unitate de hard disk nouă

să reinstalați sau să înlocuiți o componentă uzată sau defectă

să găsiți informații privind cele mai bune practici de siguranță pentru computerul dvs.

să revedeți informațiile legate de Garanție, Termeni și condiții (doar pentru S.U.A), Instrucțiuni de siguranță, Informații de reglementare, Informații de ergonomie și Acordul de licență al utilizatorului final

Consultați:

Manualul de service la support.dell.com/manuals

 **NOTĂ:** În unele țări, este posibil ca desfacerea computerului și înlocuirea componentelor acestuia să anuleze garanția. Verificați condițiile de garanție și returnare înainte de a interveni în interiorul computerului.

documentele privind siguranța și normele livrate cu computerul și pagina de start privind conformitatea cu reglementările, la adresa

www.dell.com/regulatory_compliance

Dacă aveți nevoie:

să găsiți Eticheta de service/Codul de service expres – Trebuie să utilizați Eticheta de service pentru a identifica computerul la adresa **support.dell.com** sau pentru a contacta suportul tehnic

să găsiți drivere și descărcări; fișiere readme

să accesați suportul tehnic și ajutorul pentru produse

să verificați starea comenzilor pentru comenzi noi

să găsiți soluții și răspunsuri la întrebări frecvente

să localizați informații despre actualizările de ultimă oră privind modificările tehnice ale computerului sau materiale de referință avansate pentru tehnicieni și utilizatori experimentați

Consultați:



partea de jos a computerului

Centrul de asistență Dell. Pentru a lansa **Centrul de asistență Dell**, faceți clic pe pictograma  din bara de activități.

support.dell.com

Specificații de bază

Această secțiune oferă informații de care puteți avea nevoie când configurați, actualizați driverele sau efectuați un upgrade la computer. Pentru specificații detaliate, consultați *Specificații detaliate* la adresa **support.dell.com/manuals**.

 **NOTĂ:** Este posibil ca oferta să varieze în funcție de regiune. Pentru mai multe informații despre configurarea computerului, faceți clic pe **Start**  → **Help and Support (Ajutor și asistență)** și selectați opțiunea de vizualizare a informațiilor despre computerul dvs.

Model de computer

Dell™ Inspiron™ 560

Dell Inspiron 570

Tipuri de procesor

Inspiron 560

Intel® Celeron®

Intel Pentium® Dual Core

Intel Core™ 2 Duo

Intel Core2 Quad

Inspiron 570

AMD® Sempron™

AMD Athlon™ II X2/X3/X4

AMD Phenom™ II X2/
X3/X4

Specificații de bază

Unități

Accesibile din exterior	două compartimente pentru unități de 5,25 inci pentru unitate SATA DVD-ROM, SATA DVD+/-RW Super Multi Drive sau unitate combo Blu-ray Disc™
	o unitate FlexBay de 3,5 inci
Accesibile din interior	două compartimente pentru unități de 3,5 inci pentru unitate de hard disk SATA

Informații despre computer

Chipset sistem	Intel G43 (Inspiron 560) AMD 785G (Inspiron 570)
----------------	---

Memorie

Conectori	patru sloturi DIMM accesibile din interior
Capacitate	1 GO și 2 GO
Tip memorie	DIMM DDR3; doar memorie non-ECC
Minimum	1 GO
Maximum	8 GO

 **NOTĂ:** Pentru instrucțiuni despre efectuarea upgrade-ului de memorie, consultați *Manualul de service* la adresa support.dell.com/manuals.

Video

Integrat	Intel GMA X4500 (Inspiron 560) ATI Radeon™ HD 4200 (Inspiron 570)
Discret	card PCI Express x16 (opțional)

Audio

Tip	sistem integrat pe 7.1 canale, High Definition Audio
-----	--

Conectori externi

Adaptor de rețea	un conector RJ45
USB	doi conectori compatibili USB 2.0 pe panoul frontal și patru conectori compatibili USB 2.0 pe panoul din spate
Audio	panou frontal – conectori căști și microfon panou spate – șase conectori pentru suport sistem pe 7.1 canale
Video	un conector VGA cu 15 orificii și un conector HDMI cu 19 pini

Comunicații

Wireless (opțional)	card PCI Express Wi-Fi cu suport pentru 802.11a/b/g/n
Modem (opțional)	modem PCI

Alimentare

Putere	300 W
Tensiune	115/230 V c.a.
Baterie rotundă	CR2032 litiu

Date fizice

Înălțime	375,92 mm (14,80 inchi)
Lățime	176,02 mm (6,93 inchi)
Adâncime	442,98 mm (17,44 inchi)

Date fizice

Greutate (începând cu)	7,9 kg (17,4 livre)
------------------------	---------------------

Mediul ambiant al computerului

Intervale de temperatură:

În stare de funcționare	între 10 °C și 35 °C (între 50 °F și 95 °F)
Depozitare	între -40 °C și 65 °C (între -40 °F și 149 °F)

Umiditate relativă (maximă):	20% - 80% (fără condens)
------------------------------	--------------------------

Vibrație maximă (utilizând un spectru de vibrație aleator care simulează mediul utilizatorului):

În stare de funcționare	0,25 GRMS
Nefuncționare	2,2 GRMS

Mediul ambiant al computerului

Șoc maxim (pentru funcționare – măsurat cu Dell Diagnostics rulând pe unitatea de hard disk și un impuls semisinusoidal de 2 ms; pentru nefuncționare – măsurat cu unitatea de hard disk în poziție de parcare și un impuls semisinusoidal de 2 ms):

În stare de funcționare	40 G pentru 2 ms cu o schimbare de viteză de 20 inchi/s (51 cm/s)
Nefuncționare	50 G pentru 26 ms cu o schimbare de viteză de 320 inchi/s (813 cm/s)

Mediul ambiant al computerului

Altitudine (maximă):

În stare de funcționare	între –15,2 și 3.048 m (între –50 și 10.000 picioare)
Depozitare	între –15,2 și 10.668 m (între –50 și 35.000 picioare)
Nivel contaminant în suspensie	G2 sau inferior, așa cum este definit de ISA-S71.04-1985

Anexă

Mențiune produs Macrovision

Acest produs încorporează tehnologie protejată de drepturi de autor prin metode revendicate de S.U.A. prin anumite brevete și de alte drepturi de proprietate intelectuală deținute de Macrovision Corporation și alți deținători de drept. Utilizarea tehnologiei de protecție a drepturilor de proprietate intelectuală trebuie aprobată de Corporația Macrovision, fiind destinată exclusiv utilizării domestice sau în alte medii restrânse, în absența unei autorizații extinse oferite de către Corporația Macrovision. Dezasamblarea și modificarea echipamentului sunt interzise.

Informații pentru NOM sau Standardul Oficial Mexican (Numai pentru Mexic)

Următoarele informații sunt înscrise pe dispozitivele prezentate în acest document, conform reglementărilor Standardului Oficial Mexican (NOM):

Importator:

Dell México S.A. de C.V.

Paseo de la Reforma 2620 - 11°

Col. Lomas Altas

11950 México, D.F.

Numărul modelului de reglementare	Tensiune	Frecvență	Consum de energie electrică
DCME	115/230 V c.a.	50/60 Hz	7,0/4,0 A
D06M	115/230 V c.a.	50/60 Hz	7,0/4,0 A

Pentru detalii, citiți informațiile de siguranță livrate împreună cu computerul.

Pentru informații suplimentare despre cele mai bune practici privind siguranța, consultați pagina de start pentru conformitatea cu reglementările, la adresa www.dell.com/regulatory_compliance.

Index

A

adrese de e-mail

 pentru asistență tehnică **64**

adrese de e-mail pentru asistență **64**

apelare Dell **67**

asistență tehnică **62**

B

buton de alimentare **19**

buton scoatere **18**

C

caracteristici computer **26**

caracteristici software **26**

casă

 conector pe partea frontală **19**

CD-uri, redare și creare **27**

chipset **74**

compatibilitate memorie **74**

conectare

 cablu de rețea opțional **9**

conectare FTP, anonimă **64**

conector de rețea

 locație **26**

conectori frontali **18**

conexiune Internet **14**

conexiune la o rețea wireless **32**

conexiune la rețea

 reparare **32**

Cum se poate contacta Dell online **68**

D

DellConnect **63**

Dell DataSafe Online Backup (Copie de rezervă online Dell DataSafe) **30**

Dell Diagnostics **44**

Dell Factory Image Restore (Restabilire imagine de sistem Dell) **57**

Diagnostic Checklist (Listă de verificări pentru diagnosticare) **67**

driveri și descărcări **72**

H

Hardware Troubleshooter (Depanator hardware) **44**

I

indicator luminos de activitate a unității de hard disk **19**

ISP

furnizor de servicii de Internet **14**

L

livrare produse

 pentru returnare sau reparare **65**

M

Mesaje de sistem **41**

P

probleme de alimentare, rezolvare **33**

probleme de memorie
 rezolvare **35**

probleme hardware
 diagnosticare **44**

probleme, rezolvare **31**

probleme software **36**

procesor **73**

Index

produse

informații și achiziționare **65**

R

restabilire imagine din fabrică **57**

returnări în garanție **65**

rezolvare probleme **31**

S

serviciu clienți **62**

site-uri pentru asistență

internațional **63**

specificații **73**

stare comandă **64**

System Restore (Restabilire sistem) **51**

T

temperatură

intervale pentru funcționare și
depozitare **76**

U

unitate de hard disk

tip **74**

USB 2.0

conectori pe partea frontală **18**

conectori pe partea posterioară **25**

W

Windows

expert Program Compatibility
(Compatibilitate programe) **37**

Tipărit în Irlanda

www.dell.com | support.dell.com



OVPR3NA00